

TB 31-41

Kérjük figyelmesen olvassa el az alábbi instrukciókat, mielőtt használatba veszi a készüléket.

TB31

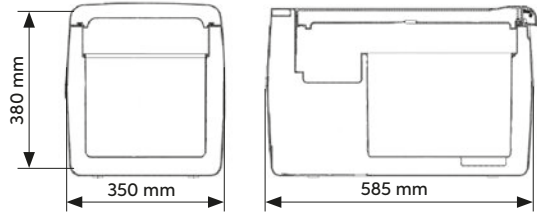

TB41

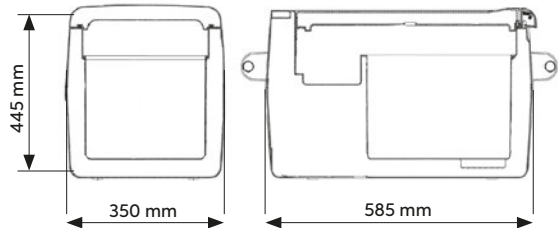

DC CONNECTION CABLE

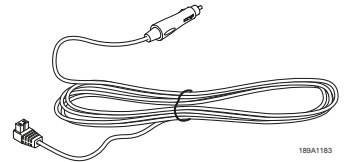

180A1183

TECHNIKAI PARAMÉTEREK

MODEL	DIMENZIÓK	NETTÓ TÖMEG	TERMÉK-KATEGÓRIA	FESZÜLTÉG	HŰTŐKÖZEG
TB31	380 x 350 x 585 (mm) 14,96 x 13,78 x 23,03 (in)	11,6 Kg 25,57 lbs	30 L 1,059 ft ³ 31,7 Quarts	DC 12/24V	R134a 0,035 kg CFC Free (CO ₂ eq. 0,050 t)
TB41	445 x 350 x 585 (mm) 14,96 x 13,78 x 23,03 (in)	12,6 Kg 27,77 lbs	40 L 1,413 ft ³ 42,3 Quarts	DC 12/24V	R134a 0,035 kg CFC Free (CO ₂ eq. 0,050 t)

A készülék R134a típusú, fluoridtartalmú üvegházhatású gázt tartalmaz egy hermetikusan zárt rendszer részeként, mely elengedhetetlen a megfelelő működéshez.

BESZERELÉS

- Helyezze a hűtőt egy száraz, védett, síma felületre. A hűtőt ne használja szabad ég alatt, esőben, vagy olyan helyen, ahol különböző behatások érhetik.
- A készülék működés közben megfelelő szellőzést igényel. Különösen a készülék hátoldala mögött hagyjon legalább 15 cm szabad helyet. Ne működtesse a készüléket személyautó csomagartójában!
- Ne használja a hűtőt hőforrás mellett, ne tegye ki közvetlen napfénynek!
- Amennyiben a készüléket mégis kénytelen hosszabb időre napfényes helyen hagyni (pl. autóban vagy más járműben), gondoskodjon a készülék megfelelő védelméről.
- Amennyiben a hűtőt rögzíteni kívánja járművében, hogy megelőzze a szállítással járó rongálódást, javasoljuk, hogy használja az oldalain található fém konzolokat.
- Ne helyezzen a készülékbe közvetlenül jeget vagy egyéb folyadékot, csak lezárt palackban!
- Ne helyezzen forró ételt a készülékbe!
- Ne használja a készüléket esőben, vagy olyan helyen, ahol víz érheti!

A KÉSZÜLÉK HASZNÁLATA JÁRMŪBEN

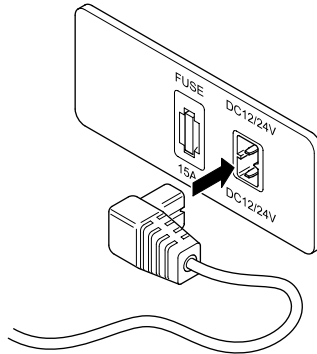

- Csatlakoztassa a tápkábelt a 12- vagy 24V-os áramforráshoz.
- Győződjön meg róla, hogy a polaritás helyes.
- A készüléket egy 15A-s biztosíték védi, mely a dobozban található.
- Amennyiben meglévő szivargyújtó aljzathoz csatlakoztatja a hűtőt, ellenőrizze, hogy az áramellátás megfelelő-e.
- Amennyiben nem a mellékelt kábelt használja, kövesse a lenti táblázatban található információkat a kábelek hosszára vonatkozóan:

KÁBELSZAKASZ	MAX KÁBELHOSSZ MÉTERBEN	
	12V	24V
2,5 (AWG 13)	2,5 (8 FT)	5 (16FT)
4 (AWG 11)	4 (13 FT)	8 (26 FT)
6 (AWG 9)	6 (20 FT)	12 (40 FT)

TB 31-41

ELEKTROMOS RENDSZER

A hűtő többszintű akkumulátor-védelemmel van ellátva, mely megvédi járműve akkumulátorát a lemerüléstől, a készülék használata közben.

Amennyiben a hűtőt álló motor mellett működteti a járműben, az automatikusan kikapcsol, amint a tápfeszültség a beállított érték alá csökken. Amint a feszültség visszaáll a nomráll értékre, a kompresszor automatikusan újraindul.



Megjegyzés: Ezen az értékek a vezérlőegység bemenetén és / vagy a DC aljzaton mérendőek.

FIGYELMEZTETÉS!

Ha a nem megfelelő feszültség miatt a beépített akku-védelem lekapcsolja készüléket, ne próbálja meg folyamatosan, egymás után visszakapcsolni. Csak akkor kapcsolja vissza a készüléket, ha meggyőződött róla, hogy ismét megfelelő a feszültség.

AKKUMULÁTOR VÉDELEM

Három ültönböző akku-védelmi küszöbértéket lehetséges beállítani:

AKKU VÉDELEM	KIJELZŐ	KIKAPCSOLÁS 12V-NÁL	ÚJRAINDÍTÁS 12V-NÁL	KIKAPCSOLÁS 24V-NÁL	ÚJRAINDÍTÁS 24V-NÁL
ALACSONY	1 sáv 	9.6	10.9	21.3	22.6
KÖZEPES	2 sáv 	11.1	12.4	22.3	23.6
MAGAS	3 sáv 	11.8	13.1	24.3	25.6

A készülék gyárilag közepes értékre állítva érkezik.

A menübe történő belépéshez kapcsolja be a hűtőt az ON/OFF gomb segítségével.

Tartsa egyszerre lenyomva a SET és ON/OFF gombokat néhány másodpercig, hogy előhívja az akku-védelem szintjének beállításait. Az aktuális beállítás a képernyőn lesz látható.

Nyomja meg a SET gombot néhány alkalommal, hogy a 3 különböző beállítás közül tudjon választani:

1 Sáv 

2 Sáv 

3 Sáv 

A készülék automatikusan elmenti a kiválasztott értéket a kilépés előtt, nincs egyéb teendője ezzel kapcsolatban.

MEGJEGYZÉS

Ha a készüléket a jármű indítóakkumulátora táplálja, válassza a "HIGH" értéket. Amennyiben külön akkumulátorral szeretné üzemeltetni, a "LOW" érték is megfelelő.

FOGANTYÚ FELSZERELÉS (OPCIONÁLIS)

KÉSZLET

A fogantyúkészlet az alábbi elemeket tartalmazza:

- 1 - alátét - 4db
- 2 - rugós alátét - 4db
- 3 - cső alakú alkatrész - 1db
- 4 - oldalsó tartóelem - 2db

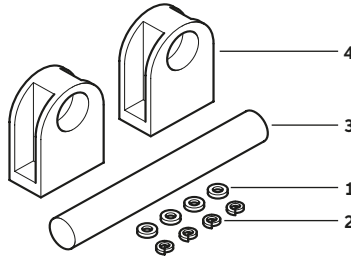

ÖSSZESZERELÉS

Illessze hozzá a két oldalsó tartóelemet a cső alakú alkatrészhez

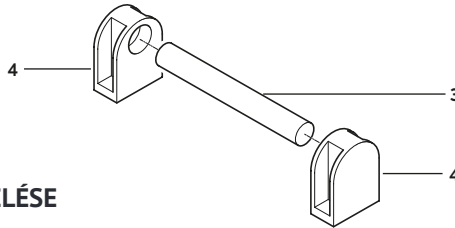

FOGANTYÚ FELSZERELÉSE

Távolítsa el a csavarokat (5) a házból.
 Helyezze az alátéteket (1) a fogantyúkra (4).
 Helyezze a csavarokat (5) a fogantyúkba (4), illetve a rugós alátéteket (2) a fogantyúk aljába.
 Rögzítse a csavarokat (5) a házhoz.

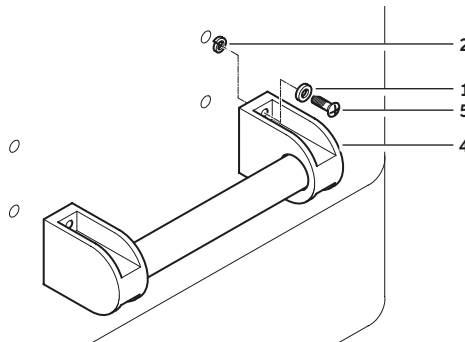

TB 31-41

VEZÉRLŐPANEL



- Csatlakoztassa a tápegységet. Nyomja meg és tartsa lenyomva az ON / OFF gombot a hűtőszekrény bekapcsolásához. Ekkor a vezérlőpanel LED-je kigyullad, és megjelenik a belső hőmérséklet
- A fel- és le gombok megnyomásával tudja szabályozni a hőmérsékletet. Nyomja meg a felfelé mutató nyilat a hőmérséklet növeléséhez, míg a lefelé mutató nyíllal tudja csökkenteni azt. A gombok egyszerre történő megnyomásával a kijelzőn látható mértékegységet tudja állítani (°C vagy °F).

HŐMÉRSÉKLET KIEGYENLÍTÉS

Ez a fejezet ismerteti, hogy hogyan igazítsa a kijelzőn megjelenő hőmérséklet-értéket a hűtő belsejében lévő tényleges hőmérséklethez. Háromféle gyárilag beállított hőmérséklet-tartomány (F1-F3) elérhető, melyek -10°C és $+10^{\circ}\text{C}$ között szabályozhatók.

A hűtő néhány órás működtetése után helyezzen a belső rekeszbe egy digitális hőmérőt (nem tartozék). Ezután ellenőrizze a kijelzőn látható hőmérsékletet, majd vesse össze a hőmérő által jelzett értékkel. Amennyiben a két érték között eltérést tapasztal, szükséges a hűtő hőmérséklet-értékének utánállítása olyan módon, hogy a hűtőn és a hőmérőn jelzett értékek azonosak legyenek.

Az alábbi táblázat a gyártó által előre beállított hőmérséklet-tartományok értékeit, illetve a hozzájuk tartozó beállítási tartományokat mutatja:

KIEGYENLÍTÉS	HŐMÉRSÉKLET-TARTOMÁNY	GYÁRI BEÁLLÍTÁS	BEÁLLÍTÁSI TARTOMÁNY
F1	$T \geq -6^{\circ}\text{C}$	-3°C	$+10^{\circ}\text{C} \div -10^{\circ}\text{C}$
F2	$-12^{\circ}\text{C} \leq T \leq -6^{\circ}\text{C}$	-5°C	$+10^{\circ}\text{C} \div -10^{\circ}\text{C}$
F3	$T \leq -13^{\circ}\text{C}$	-7°C	$+10^{\circ}\text{C} \div -10^{\circ}\text{C}$

A kikapcsolt készüléken néhány másodpercig nyomja le egyszerre a "SET" gombot és a "fel" + "le" nyilakat, hogy elérje az említett beállításokat.

Nyomja meg többször a "SET" gombot, hogy a három funkció (F1-F2-F3) közül kiválassza a megfelelőt. Amint kiválasztotta a módosítani kívánt tartományt, nyomja meg a "fel" és "le" gombokat a gyári érték módosításához. A beállított tartomány maradjon mindig -10°C és $+10^{\circ}\text{C}$ között. Önnek ezután nincs egyéb teendője, a beállítás automatikusan elmentésre kerül és a készülék kilép a funkcióból.

FELTÖLTÉS

Ne helyezzen forró ételeket a hűtőbe. Úgy helyezze el a termékeket, hogy azok ne ütdjének egymáshoz a készülék belsejében, miközben rázkódik a jármű. Gondoskodjon róla, hogy a készülék teteje mindig zárva legyen és csak a lehető legkisebb időre nyissa ki.

LEOLVASZTÁS

Amennyiben a hűtő belsejében lévő jég vastagsága eléri a 4mm-t, leolvasztás szükséges. Hogy végrhajtja a műveletet, kapcsolja ki a készüléket. Ne használjon éles tárgyat, vagy egyéb vágóeszközt. Várjon a teljes leolvadásig, majd kapcsolja vissza a hűtőt.

**INSTRUKCIÓK****FIGYELEM!**

Mindig hagyja szabadon a szellőzőnyílásokat a készülék belsejében, illetve a külső házon.

**FIGYELEM!**

Soha ne használjon mechanikus eszközöket a leolvasztás felgyorsítása érdekében, kizárólag a gyártó által előírt módon olvassza le a készüléket.

**FIGYELEM!**

Ne rongálja meg a hűtőkört!

**FIGYELEM!**

Ne használjon más elektromos készüléket a hűtő belsejében, kivéve ha azok a gyártó által ajánlott típusok.

**FIGYELEM!**

Ne tároljon robbanásveszélyes anyagokat a készülékben, például gyúlékony hajtóanyaggal töltött aeroszolos palackokat.

**FIGYELEM!**

Tűz- és áramütés veszély!

**FIGYELEM!**

Kerülje a hűtő műanyag elemeinek forró tárgyakkal való érintkezését!

**FIGYELEM!**

Ne tároljon gyúlékony gázokat és folyadékokat a berendezésben!

**FIGYELEM!**

Ne helyezzen gyúlékony terméket vagy tárgyat, gyúlékony folyadékot tartalmazó terméket a készülék belsejébe, közelébe vagy tetejére.

**FIGYELEM!**

Ne érintse meg a kompresszort vagy a kondenzátort. Forróak, így égési sérülést okozhatnak!

**FIGYELEM!**

- A hűtő kizárólag élelmiszerek hűtésére vagy fagyasztására szolgál.
- Kizárólag lezárt palackban / edényben lévő italokat és ételeket tartson a hűtőben.
- Ne tároljon romlandó élelmiszert a hűtőben.
- Az élelmiszereket eredeti csomagolásbn, vagy megfelelő tárolóedényekben tárolja.
- Ne érintkezzen az étel közvetlenül a készülékkel.
- Ne tároljon gyógyszereket a hűtőben. A megfelelő tárolásról szóló információért olvassa el a betegájékoztatót, vagy a dobozon található instrukciókat.

TB 31-41

KARBANTARTÁS



Mielőtt bármilyen karbantartást végez a készüléken, húzza ki a kábelt a foglalatból!

TISZTÍTÁS

- Rendszeresen tisztítsa a hűtőt kívül és belül. Kizárólag langyos vizet és semleges tisztítószerrel használjon.
- Tisztítás után öblítse le tiszta vízzel és törlje szárazra egy puha ronggyal.
- Ne használja a következőket: speciális üveg- és tükör tisztító szerek, folyékony, por, vagy spray állagú oldószerek, alkohol, ammónia, illetve egyéb roncsoló hatású anyagok.
- Amennyiben nem használja a hűtőt, javasoljuk, hogy alaposan takarítsa ki a belsejét és hagyja nyitva a fedőt a megfelelő szellőzés érdekében.

JAVASLATOK

Amennyiben a készülék nem megfelelően működik, kérjük mindenképpen ellenőrizze az alábbiakat, mielőtt ügyfélszolgálatunkhoz fordulna:

- a) van-e tápfeszültség
- b) a tápfeszültség értéke megegyezik-e a kijelzőn látható értékkel
- c) a csatlakozások és polaritások helyesek-e
- d) a szellőzőnyílások nincsenek-e eltömődve
- e) a hűtőegység nincs-e közvetlenül hóforrásnak kitéve
- f) a biztosíték nem égett-e ki



A tápkábelt minden esetben csak szakképzett, gyártó által jóváhagyott szakember / szervíz cserélheti ki.

Meghibásodás esetén az Indel B-t semmilyen felelősség nem terheli, amennyiben nem tartják be szigorúan az ebben a kézikönyvben foglaltakat.

HIBÁK

HIBAKÓD	HIBA LEÍRÁSA
E1	Kikapcsolás az akkumulátor védelme érdekében (A tápfeszültség a beállított automatikus kikapcsolási küszöbértéken kívül esik)
E2	A ventilátor leállítása túláram miatt (A ventilátor 1A-nél nagyobb áramot vesz fel a vezérlőegységből)
E3	Hiba a motor indításakor (A rotor blokkolva van, vagy a nyomáskülönbség a hűtőrendszerben túl magas (> 5 bar))
E4	A motor fordulatszáma túl alacsony (Ha a hűtő túlzott terhelésnek van kitéve, a motor nem képes tartani az 1,850 rpm minimális fordulatot)
E5	Az elektronikus egység termikus leállítása (Ha a hűtő túlzott terhelésnek van kitéve, vagy ha a környezeti hőmérséklet túl magas, a vezérlőegység túlmelegedhet)
E6	A hőmérséklet-szonda hibás, vagy nincs megfelelően csatlakoztatva a vezérlőegységhez.